



Consumer Imaging  
EASTMAN KODAK COMPANY  
Rochester, NY 14650

© Eastman Kodak Company, 2002

P/N No. 3222833



**Kodak**  
**ADVANTIX**  
T570 Auto-Focus  
Camera



ENGLISH/FRENCH/ITAL

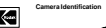

Camera Identification

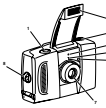

- 1. Shutter button
- 2. Viewfinder
- 3. Self-timer
- 4. Playback button
- 5. Playback button
- 6. Playback button
- 7. Lens
- 8. Lens cap

Identify the front and back flaps of this manual for easy reference to the camera's parts.

**Camera Identification**

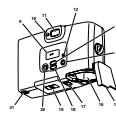

- 8 LCD panel
- 9 Power/charge indicator
- 10 Lens
- 11 Lens cover
- 12 Lens cover latch
- 13 Lens cover latch release
- 14 Lens cover latch release button
- 15 Lens cover latch release button
- 16 Lens cover latch release button
- 17 Lens cover latch release button
- 18 Lens cover latch release button

This device complies with part 15 of the FCC Rules. Operation is subject to the following two conditions: (1) this device may not cause harmful interference, and (2) this device must accept any interference received, including interference that may cause undesired operation.

**NOTE:** Your model camera has been tested and found to comply with the limits for a Class B digital device, pursuant to Part 15 of the FCC Rules. These limits provide reasonable protection against interference in residential areas. This camera generates, uses, and can radiate radio frequency energy and, if not used in accordance with the instructions, may cause interference to radio communications. There is no guarantee that interference will not occur if this camera is used in close proximity to other electronic equipment, which can be identified by turning the camera off and on, you may reduce the interference by the following:

- Reorient or relocate the receiving antenna.
- Increase the separation between the camera and the receiver.
- Consult the dealer or an experienced radio/television technician for help.

Changes or modifications not approved by the party responsible for compliance shall void the user's authority to operate the equipment.

This Class B digital apparatus meets all requirements of the Canadian Interference-Causing Equipment Regulations.

**LCD Panel**

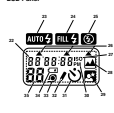

- 1 AUTO
- 2 BATT
- 3 BATT
- 4 BATT
- 5 BATT
- 6 BATT
- 7 BATT
- 8 BATT
- 9 BATT
- 10 BATT
- 11 BATT
- 12 BATT
- 13 BATT
- 14 BATT
- 15 BATT
- 16 BATT
- 17 BATT
- 18 BATT
- 19 BATT
- 20 BATT
- 21 BATT
- 22 BATT

This device complies with part 15 of the FCC Rules. Operation is subject to the following two conditions: (1) this device may not cause harmful interference, and (2) this device must accept any interference received, including interference that may cause undesired operation.

**NOTE:** Your model camera has been tested and found to comply with the limits for a Class B digital device, pursuant to Part 15 of the FCC Rules. These limits provide reasonable protection against interference in residential areas. This camera generates, uses, and can radiate radio frequency energy and, if not used in accordance with the instructions, may cause interference to radio communications. There is no guarantee that interference will not occur if this camera is used in close proximity to other electronic equipment, which can be identified by turning the camera off and on, you may reduce the interference by the following:

- Reorient or relocate the receiving antenna.
- Increase the separation between the camera and the receiver.
- Consult the dealer or an experienced radio/television technician for help.

Changes or modifications not approved by the party responsible for compliance shall void the user's authority to operate the equipment.

This Class B digital apparatus meets all requirements of the Canadian Interference-Causing Equipment Regulations.



## **KODAK ADVANTIX T570 Auto-Focus Camera**

### **NEED HELP WITH YOUR CAMERA OR MORE INFORMATION ABOUT THE ADVANCED PHOTO SYSTEM?**

Go to our web site at <http://www.kodak.com> or call:

Kodak (Canada only) from 8:00 a.m. to 5:00 p.m. (Eastern time) Monday through Friday at 1 (800) 465-6325, ext. 36100; for the Toronto area, call (416) 766-8233, ext. 36100.

Kodak (USA only) from 9:00 a.m. to 7:00 p.m. (Eastern time) Monday through Friday at 1 (800) 242-2424.

**When you call, please have your camera available.**

---

**For warranty purposes, please keep your sales receipt as proof  
of the date of purchase.**

**ENGLISH**

## CONTENTS

CAMERA FEATURES AND BENEFITS ....	3
GETTING STARTED .....	5
Loading the battery .....	5
Date and time .....	5
Setting the date .....	5
Setting the time .....	6
Attaching the camera strap .....	7
CONTROL-BUTTON ACTUATOR .....	8
OTHER BATTERY INFORMATION .....	8
Low-battery indicator .....	8
Battery tips .....	8
Power shut-off .....	9
LOADING THE FILM .....	10
TAKING PICTURES .....	11
Typical print sizes (formats) .....	12
Using the focus lock .....	13
Tips for better pictures .....	14
FLASH AND PICTURE-TAKING OPTIONS .....	14
Flash/camera-ready lamp indicator .....	15
Auto flash .....	15
Fill flash .....	15
Flash off .....	15
Nightview .....	15
Infinity focus .....	16
Selecting the flash and picture-taking options .....	16
Flash/warning-lamp signals .....	16
Flash-to-subject distance .....	17
USING THE SELF-TIMER .....	17
SETTING THE PRINT TITLE AND LANGUAGE .....	18
Title-select list .....	19
Language-select list .....	19
UNLOADING THE FILM .....	19
Automatic rewind .....	19
Manual rewind .....	20
CARING FOR YOUR CAMERA .....	20
TROUBLESHOOTING .....	21
SPECIFICATIONS .....	23

## CAMERA FEATURES AND BENEFITS

### Three Print Formats

- You can take three different size pictures: Classic (C), Group/HDTV (H), and Panoramic (P) pictures from the same film cassette. The viewfinder changes to show the selected picture size.

### Picture Quality Information Exchange (PQix)

- This camera records vital scene data on the film's magnetic information strip and communicates that information to the photo lab to optimize lighting and color for better-looking prints.

### Date, Time, and Title Imprinting

- The date, time, and cassette ID number are printed on the back of your prints, which makes it easy to organize pictures and order reprints. You can choose from one of 10 pre-programmed titles (6 languages available) to print on the back of the prints. See your photofinisher for a full description of the available services.

### Flip Flash

- The extension of the flash helps to minimize red eyes in flash pictures and prevents hand obstruction in front of the flash. When the flash is closed, it protects the lens and viewfinder.

### Double Exposure Protection (DEP)

- You don't need to worry about accidentally re-exposing your film. Your camera reads the Film Status Indicator (FSI) on the film cassette to prevent re-exposure.

### Easy, Drop-in Loading

- Easy, drop-in loading is fast and virtually error-free, eliminating blank rolls and double exposures. The camera uses KODAK ADVANTIX Film. The film cassette, unlike the traditional 35 mm cartridge, becomes the carrier and storage container for the processed film.

### Film Status Indicator (FSI)

- A highlighted indicator advances from one symbol to another to identify the status of the film inside the cassette.

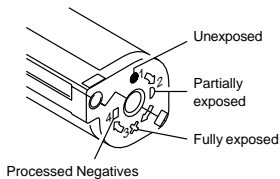

Look for this logo to be certain that the film you buy is made for this camera.



Look for this logo to select a certified photofinisher for developing your film and to assure that you get all the features of the Advanced Photo System.

## GETTING STARTED

### Loading the battery

This camera uses one 3 V lithium KODAK KCR2 (or equivalent) Battery that supplies power for all camera operations.

1. Open the battery door (19).

- Before you remove the old battery, close the lens cover/flash.

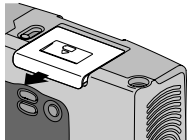

2. Insert the battery into the chamber as shown.

3. Snap the battery door closed.

- After you load a new battery into the camera, you will need to reset the date and time.

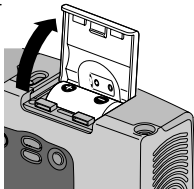

### Date and time

This camera has a quartz clock and automatic calendar through the year 2040. It uses the film's magnetic data-recording capability to record date and time information which your photofinisher imprints on the back of your prints.

### Setting the date

You can choose from three formats: month/day/year, day/month/year, or year/month/day.

1. Completely lift up the Lens cover/flash (2) to raise the flash and to turn on the camera.

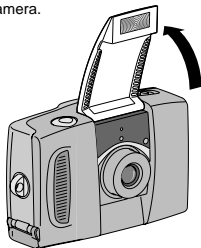

2. Repeatedly press MENU (13) until the blinking "date format" of your choice appears on the LCD panel (9).



- The blinking "E" indicates there is no film in the camera.

3. Press ENTER (14) to set the format.

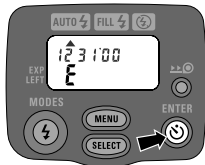

- If the camera is already at this format, you can bypass this step.

4. Press SELECT (18) to actuate the setting for month.

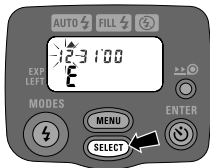

5. Repeatedly press and/or hold SELECT to select the new number for month.
6. Press ENTER (14) to set the month and to actuate the setting for day.
  - Press ENTER again if you want to end the selection.
7. Follow steps 4 and 5 to finish setting the date.

### **Setting the time (hour/minutes)**

The camera has a 12-hour clock with PM display.

1. Completely lift up the Lens cover/ flash (2) to raise the flash and to turn on the camera.



2. Repeatedly press MENU (13) until the time appears on the LCD panel (9).

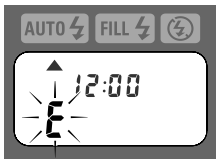

3. Press SELECT (18) to actuate the setting for hour.
4. Repeatedly press and/or hold SELECT to select the new number for hour.
5. Press ENTER (14) to set the hour and to actuate the setting for minutes.
6. Follow steps 3 and 4 to finish setting the time.
  - The camera automatically defaults to the date setting but you can view the time by pressing MENU.

## Attaching the camera strap

1. Insert the shorter looped end of the strap behind the Strap post (8).

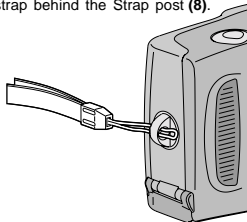

2. Thread the longer end of the strap through the shorter loop.
3. Pull the strap tight.

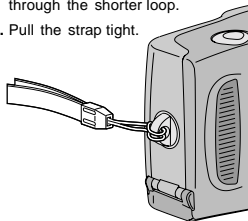

## CONTROL-BUTTON ACTUATOR

You can use the knob on the clasp of the camera strap to actuate the small control buttons on the camera.

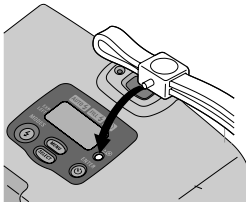

## OTHER BATTERY INFORMATION

### Low-battery indicator

It's time to replace the battery when —

- the Battery symbol (34) "blinks" on the LCD panel (9) *or*
- none of the indicators, except for a steady battery symbol, appears on the LCD panel and the Shutter button (1) cannot be operated.

### Battery tips

- Dispose of battery according to local and national regulations.
- Keep a spare battery with you at all times.
- Read and follow all warnings and instructions supplied by the battery manufacturer.
- Keep batteries away from children.
- Do not try to take apart, recharge or short circuit the battery, or subject it to high temperature or fire.

- Store the battery in its original packaging prior to use.
- Do not use rechargeable batteries.
- Remove the battery from the camera when the camera is not going to be used for an extended length of time.
- In the unlikely event that battery fluid leaks onto your skin, contact your local health care provider. In the U.S., contact Kodak Health, Safety and Environment Information at 1-716-722-5151.
- In the unlikely event that battery fluid leaks inside the camera, contact your local Kodak Customer Service representative. In the U.S., customers can contact the Kodak Information Center (KIC) at 1-800-242-2424.



#### Automatic Energy Saving Features

### Power shut-off

To conserve battery power, the camera automatically goes to sleep if it is not operated for more than 2 ½ minutes. You can press any of the control buttons, except for the print-format switch, or close and reopen the Lens cover/flash (2) to awaken the camera. When the camera is not used for an extended time, close the lens cover/flash to completely turn off the camera.

## LOADING THE FILM

You can load film into the camera with the camera on or off.

1. Turn the camera upside down and move the Film-door switch (17) to open the Film door (15).

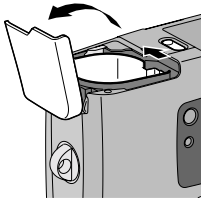

- The safety interlocked film door opens only when the film chamber is empty or the film in the camera is completely rewound into the film cassette.

2. Insert the film cassette **completely** into the Film chamber (16).

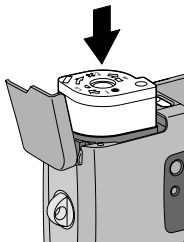

- Make sure the Film Status Indicator (FSI) on the film cassette is at ● (#1 position) for a new cassette.
  - **Do not force the film cassette into the film chamber.**
3. Close the film door to start the automatic film advance.
    - The Picture counter (35) on the LCD panel (9) shows the number of pictures remaining on the film.

## TAKING PICTURES

You can take Classic (C), Group/HDTV (H)\*, and Panoramic (P) pictures on the same film cassette. Your photo-processing cost may be based on the format size(s) that you use to expose the film.

1. Completely lift up the Lens cover/flash (2) to raise the flash and to turn on the camera.

- The ISO film speed briefly appears on the LCD panel followed by the date.

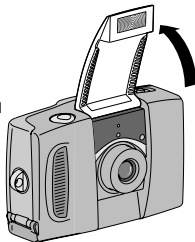

\* High Definition Television (HDTV) prints are the same aspect ratio as the TV for CD interface capabilities.

2. Frame your subject within the Viewfinder eyepiece (11). For a sharp picture, stand at least 1.3 ft (0.4 m) from your subject.
3. Slide the Print-format switch (3) to select the desired format (C, H, or P). The viewfinder changes to show the selected picture size.

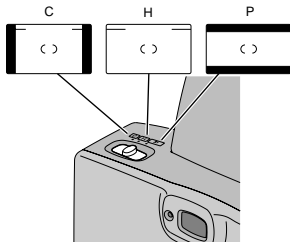

- See the **Typical print sizes (formats)** on page 12.

4. Partially press down the Shutter button (1).

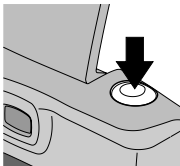

5. When the Flash/camera-ready lamp (10) glows green, fully press down the shutter button to take the picture.

- See the **Flash/warning-lamp signals** on page 16.

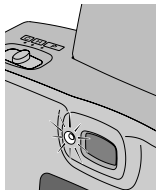

### Typical print sizes (formats)

C	H	P
Classic	Group (HDTV)	Panoramic
3.5 x 5 in. or 4 x 6 in. (88.9 x 127 mm or 102 x 152 mm)	3.5 x 6 or 4 x 7 in. (88.9 x 152 mm or 102 x 178 mm)	3.5 x 8.5 in. to 4 x 11.5 in. (88.9 x 216 mm to 102 x 292.7 mm)

**NOTE:** Your photofinisher generally provides 4 x 6, 4 x 7, and 4 x 11.5 in. (102 x 152, 102 x 178, and 102 x 292.7 mm) sizes. Some local printers may offer 3.5 x 5, 3.5 x 6, and 3.5 x 8.5 in. (88.9 x 127, 88.9 x 152, and 88.9 x 216 mm) sizes.

## Using the focus lock

This camera automatically focuses on whatever is within the Auto Focus (AF) circle of the viewfinder eyepiece. To get a sharp picture, make sure the AF circle is on your main subject. If you want to take the picture with the subject positioned outside of the AF circle, use the focus lock as follows:

1. Place the AF circle on the subject that you want focused in the picture.

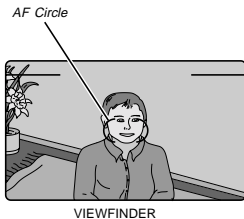

2. Partially press down and **hold** the Shutter button **(1)** to lock the focus position.

3. While still partially pressing down on the shutter button, move the camera until your subject is where you want it within the Viewfinder eyepiece **(11)**.



4. Press the shutter button completely down to take the picture.

### Tips for better pictures

- Move close enough to your subject so it fills the viewfinder **but not closer than 1.3 ft (0.4 m)**.
- Take pictures at the subject's level. Kneel down to take pictures of children and pets.
- Hold your camera vertically to capture tall, narrow subjects, such as a waterfall, skyscraper, or a single person.
- Add interest to your picture by framing it with a tree branch, a window, or even the rails of a fence.
- Keep the sun behind you. This provides the best subject illumination.
- Stand at an angle to shiny surfaces like windows or mirrors to avoid flash reflection and bright spots in your pictures.
- Turn on all room lights and have your subject look at the flash to reduce red eyes in flash pictures.

### FLASH AND PICTURE-TAKING OPTIONS

Besides the auto-flash mode (default setting of the camera), you can select fill flash, flash off, infinity focus without flash, and nightview with flash.

Repeatedly press **MODES (20)** to select the flash mode that best suits your subject and surroundings or a picture-taking mode that lets you tailor the camera's fully automatic settings.

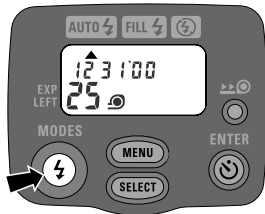



### Flash/camera-ready lamp indicator

When you partially press down the Shutter button (1) and the Flash/camera-ready lamp (10) glows green, the flash is fully charged and ready for you to take pictures.

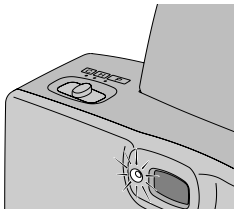

### Auto flash **AUTO** ⚡

In dim light, such as indoors or outdoors in heavy shade, or on dark overcast days, you need flash. Your camera features an automatic flash that fires when you need it. The flip-up flash helps to minimize red eyes in flash pictures and prevents hand obstruction in front of the flash.

### Fill flash **FILL** ⚡

When in bright sun or when bright light comes from behind the subject, dark shadows (especially on faces) may occur. Use fill flash to lighten these shadows and to add sparkle to your subject's eyes.

### Flash off **⚡**

When you do not want to use the flash, especially indoors where flash is prohibited, or to capture the ambiance of existing light, use the flash-off feature. Use a tripod or place the camera on another firm support, and use high-speed film because the shutter speed in these situations will most likely be slow.

### Nightview **🌙**

In this mode, the camera balances the flash and existing light exposure so you can take beautiful pictures of people at sunset or at night. Use a tripod or place the camera on another firm support, and use high-speed film because the shutter speed at night will most likely be slow.

## Infinity focus



Capture sharp, distant scenery when you take pictures outdoors during the day or through windows.

## Selecting the flash and picture-taking options

1. Completely lift up the Lens cover/flash (2) to raise the flash and to turn on the camera.
2. Keep the subject within the distance range for the speed of film in your camera (see **Flash-to-subject distance** table on page 17).
  - Don't take pictures beyond the maximum distance or your pictures will be dark.
3. Repeatedly press **MODES (20)** until the Mode-selector arrow (26) points to the Auto-flash indicator (23), Fill-flash indicator (24) or Flash-off indicator (25), or until the Infinity-focus indicator (28) or Nightview indicator (29) appears on the LCD panel (9).

4. Frame your subject within the Viewfinder eyepiece (11).
5. Partially press down the Shutter button (1). When the Flash/camera-ready lamp (10) glows green, fully press down the shutter button to take the picture.

---

The flash, infinity-focus, and nightview modes remain selected after you take the picture. To cancel the selection, press **MODES** to select another setting or close and reopen the lens cover/flash to automatically return to the default setting.

---

## Flash/warning-lamp signals

Lamp Indicator	Situation
Glows green	• Flash fully charged
Glows red*	• Subject closer than 1.3 ft (0.4 m)
"Blinks" red*	• Flash not fully charged • Camera movement

\* See the **TROUBLESHOOTING** table for more information.

## Flash-to-subject distance

ISO film speed	Flash-to-subject distance
50	1.3 to 9 ft (0.4 to 2.7 m)
100	1.3 to 13 ft (0.4 to 4.0 m)
200	1.3 to 18 ft (0.4 to 5.5 m)
400	1.3 to 26 ft (0.4 to 7.9 m)
800	1.3 to 36 ft (0.4 to 11 m)
1600	1.3 to 52 ft (0.4 to 15.8 m)

## USING THE SELF-TIMER



Use this feature to include yourself in pictures.

1. Use the Tripod socket (21) to attach the camera to a tripod or place it on another firm support.
2. Completely lift up the Lens cover/flash (2) to raise the flash and to turn on the camera.
3. Press ENTER (14).
  - The Self-timer indicator (31) appears on the LCD panel (9).



4. Look through the Viewfinder eyepiece (11) to compose the picture and to allow room for yourself in it.
5. Press the Shutter button (1).
6. Quickly position yourself in the composed picture making sure that you see the Self-timer lamp (4).
  - The self-timer lamp on the front of the camera blinks for approximately 10 seconds before the picture is taken.
  - To cancel the self-timer selection before the shutter releases, press ENTER twice or close the lens cover/flash.
  - The self-timer automatically turns off after the shutter releases.

## SETTING THE PRINT TITLE AND LANGUAGE



You can choose a print title from one of 10 pre-programmed titles and a language (6 options) before you take the picture. The title you select is recorded on the film's magnetic data strip. At certified Advanced Photo System labs, the title is printed on the back of your photograph.



1. Repeatedly press MENU (13) until the Title-select indicator (32) appears on the LCD panel (9).



2. Press SELECT (18).
  - The "title-select indicator" and the No-title (cancel title) designator "--" blinks.

3. Repeatedly press and/or hold SELECT to select a title number. See the **Title-select list** on page 19.

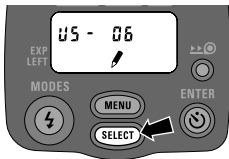

4. Press ENTER (14) to set the title and to start the language setting.
  - The language code "US" and the "title-select indicator" blinks.
5. Repeatedly press SELECT to select the language code. See the **Language-select list** on page 19.
6. Press ENTER to set the language and end your selection.
  - The print title/language remains selected after you take the picture.
  - To cancel the title for subsequent pictures, follow steps 1 through 3, but for step 3, select No title (cancel title) "--" or select a different title.

## Title-select list

The following table lists the title numbers for the in-the-camera-stored titles.

Title number	Title
01	Birthday
02	Vacation
03	Wedding
04	Graduation
05	Congratulations
06	Christmas
07	Holiday
08	I Love You
09	Party
10	Family
--	No title (cancel title)

## Language-select list

Language code	Language
US	US English
Eng	UK English
FrA	French
ESP	Spanish
dEU	German
JP	Katakana

## UNLOADING THE FILM

### Automatic rewind

The camera automatically rewinds the film into the cassette after the last exposure.

**1. Wait for the film to completely rewind into the film cassette and for the motor to stop running.**

- When the motor stops running, the Picture counter (35) indicates "0."

**2. Move the Film-door switch (17) to open the Film door (15).**

**3. Remove the film cassette from the camera and reload with new KODAK ADVANTIX Film.**

- The FSI on the fully-exposed film cassette is at **X** (#3 position) and the picture counter displays "E."

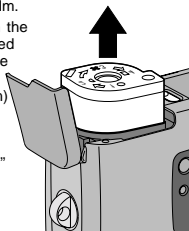

## Manual rewind

If you do not want to take pictures on the entire film, you can manually start the automatic rewind.

1. Gently press the Film-rewind button (12) with the control-button actuator on the camera strap to start the automatic rewind.

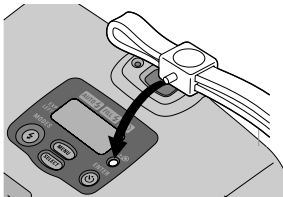

2. See **Automatic rewind**, steps 1 through 3.

**NOTE:** You cannot reload partially exposed film into this camera and continue to take pictures.

## CARING FOR YOUR CAMERA

- Protect the camera from dust, moisture, sudden impact, and excessive heat.

**CAUTION:** Do not use solvents or harsh or abrasive cleaners on the camera body.

- If the lens appears dirty, breathe on it to form a mist and wipe the surface gently with a soft, lintless cloth or a camera lens-cleaning tissue. Never wipe a dry lens.

**CAUTION:** Do not use solvents or solutions not designed for cleaning camera lenses. Do not use chemically treated tissues intended for cleaning eyeglasses.

- Remove the battery when you store the camera for an extended time.

**CAUTION:** To prevent possible damage and electrical shock, do not attempt to disassemble or repair the camera or flash unit by yourself.

## TROUBLESHOOTING

What happened	Probable cause	Solution
Camera will not operate	Battery weak, dead, missing, or improperly loaded	Replace or reload the battery
	Lens cover/flash closed	Open lens cover/flash
Film does not advance or rewind	Battery weak, dead, missing, or improperly loaded	Replace or reload the battery
LCD panel is blank	Battery weak, dead, missing, or improperly loaded	Replace or reload the battery
	Camera in sleep mode	See <b>Power shut-off</b> on page 9
	Lens cover/flash closed	Open lens cover/flash
Shutter button will not operate	Lens cover/flash closed	Open lens cover/flash
Flash/camera ready lamp "blinks" red	Flash not fully charged	Wait for lamp to glow green
	Insufficient light	Use fill-flash feature and recompose picture
	Camera movement	Hold camera steady
Flash/camera ready lamp glows red and shutter button locks	Subject between 10 in. (25.4 cm) and 14 in. (35.6 cm) from camera	Move back and recompose picture

<b>What happened</b>	<b>Probable cause</b>	<b>Solution</b>
Film-presence indicator "blinks" on LCD panel	Loaded exposed (X), partially exposed (D), or processed film (■) into the camera	Load only new film (●) into the camera
Film door does not open	Film cassette loaded in film chamber	Press the rewind button (see <b>Manual rewind</b> on page 20) or continue taking pictures



## SPECIFICATIONS

<b>Film type:</b>	KODAK ADVANTIX Film for color and black-and-white pictures
<b>Lens:</b>	Autofocusing 28 mm motorized, <i>f</i> /3.5, all-glass KODAK EKTANAR Lens
<b>Focus system:</b>	130 zones, active AF
<b>Focus range:</b>	1.3 ft (0.4 m) to infinity
<b>Viewfinder:</b>	Real image with C, H, & P format display
<b>Film-speed:</b>	DXIX (ISO) 50–1600 for color and black-and-white films
<b>Flash unit:</b>	Built-in, KODAK SENSALITE™ Flash
<b>Flash range (ISO 200):</b>	1.3–18 ft (0.4–5.5 m)
<b>Apertures:</b>	<i>f</i> /3.5– <i>f</i> /11
<b>Shutter:</b>	Programmed, full-aperture shutter 1/4–1/500 seconds
<b>Power source:</b>	Main power: one 3 V lithium KODAK KCR2 (or equivalent) Battery
<b>Dimensions:</b>	3.6 x 2.4 x 1.3 in (91.8 x 60.9 x 33.8 mm)
<b>Weight:</b>	4.2 oz. (118 gm) without film or battery



Kodak, Advantix, Ektanar, Sensalite, and the Advanced Photo System  
symbol and logotype are trademarks.





## Appareil-photo à mise au point automatique KODAK ADVANTIXT570

### BESOIN D'AIDE POUR UTILISER VOTRE APPAREIL-PHOTO OU D'INFORMATION SUR LE SYSTÈM APS?

Visitez nos sites Web à <http://www.kodak.ca> (Canada) ou <http://www.kodak.com> (États-Unis), ou encore appelez :

Kodak (Canada seulement) du lundi au vendredi, de 8 h à 17 h  
(heure normale de l'Est) au numéro 1 800 465-6325, poste 36100.  
Dans la région de Toronto, composez le (416) 766-8233, poste 36100.

Kodak (É.-U. seulement) du lundi au vendredi, de 9 h à 19 h  
(heure normale de l'Est) au numéro 1 800 242-2424.

**Assurez-vous d'avoir en main votre appareil-photo au moment de téléphoner.**  
**Pour les besoins de la garantie, veuillez conserver votre facture de vente comme**  
**preuve de la date d'achat.**

**Cet appareil numérique de Classe B répond à toutes les exigences du  
Règlement canadien sur le matériel brouilleur.**

## Description de l'appareil-photo

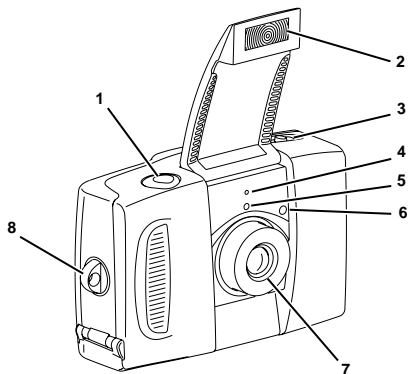

- 1 Déclencheur
- 2 Couvre-objectif/  
flash
- 3 Sélecteur du  
format de photo
- 4 Témoin du  
retardateur
- 5 Viseur
- 6 Fenêtre du  
posemètre
- 7 Objectif
- 8 Oeillet de  
la courroie

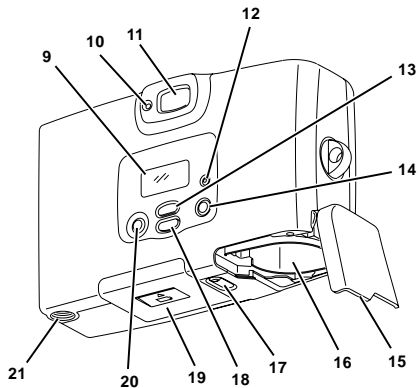

- 9** Panneau ACL
- 10** Témoin du flash/  
appareil-photo prêt
- 11** Oculaire du viseur
- 12** Bouton de  
rembobinage
- 13** MENU
- 14** SAISIE (ENTER)
- 15** Couverture du  
compartiment  
du film
- 16** Compartiment  
du film
- 17** Loquet du  
compartiment  
du film
- 18** SÉLECTION  
(SELECT)
- 19** Couverture du  
compartiment de  
la pile
- 20** MODES
- 21** Écrou du trépied

## Panneau ACL

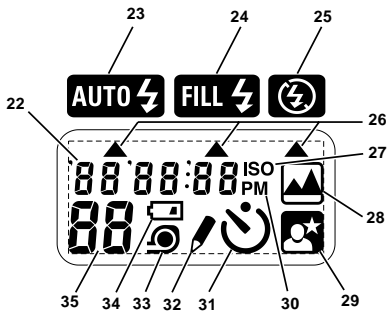

- 22 Affichage date/heure
- 23 Indicateur de flash automatique
- 24 Indicateur de flash d'appoint
- 25 Indicateur de flash désactivé
- 26 Flèche de sélection du mode
- 27 Sensibilité ISO du film
- 28 Indicateur de mise au point à l'infini
- 29 Indicateur de vue nocturne
- 30 Indicateur PM
- 31 Indicateur du retardateur
- 32 Indicateur de titre
- 33 Indicateur de présence d'un film
- 34 Symbole de la pile
- 35 Compteur de poses

## TABLE DES MATIÈRES

### FONCTIONS ET AVANTAGES

DE L'APPAREIL .....	30
---------------------	----

### DÉMARRAGE .....

Installation de la pile .....	32
Date et heure .....	32
Réglage de la date .....	33
Réglage de l'heure .....	34
Fixation de la courroie .....	35

### ACTIVATEUR DE BOUTON

DE COMMANDE .....	35
-------------------	----

### AUTRES RENSEIGNEMENTS

SUR LES PILES .....	36
Indicateur de pile faible .....	36
Conseils au sujet des piles .....	36
Arrêt automatique .....	37

### CHARGEMENT DU FILM .....

### POUR PRENDRE DES PHOTOS .....

Formats de photo .....	40
Mémorisation de la mise au point ....	40
Conseils pour prendre de meilleures photos .....	41

### OPTIONS DE FLASH ET DE

PRISE DE VUE .....	42
Indicateur du flash/ appareil-photo prêt .....	42
Flash automatique .....	42
Flash d'appoint .....	43

Flash désactivé .....	43
-----------------------	----

Vue nocturne .....	43
--------------------	----

Mise au point à l'infini .....	43
--------------------------------	----

Sélection des options de flash	
--------------------------------	--

et de prise de vue .....	43
--------------------------	----

Témoins du flash .....	44
------------------------	----

Distances entre le sujet et le flash ....	44
---	----

### UTILISATION DU RETARDATEUR .....

### RÉGLAGE DU TITRE ET DE

LA LANGUE .....	46
-----------------	----

Liste de titres .....	47
-----------------------	----

Liste de langues .....	47
------------------------	----

### RETRAIT DU FILM .....

Rembobinage automatique .....	48
-------------------------------	----

Rembobinage manuel .....	48
--------------------------	----

### ENTRETIEN DE VOTRE

APPAREIL-PHOTO .....	49
----------------------	----

### DÉPANNAGE .....

### CARACTÉRISTIQUES .....

## FONCTIONS ET AVANTAGES DE L'APPAREIL-PHOTO

### Trois formats de photo

- Vous avez le choix de trois formats de photo différents sur une même cassette de film : classique (C), groupe/HDTV (H) ou panoramique (P). Le cadre apparaissant dans le viseur se modifie en fonction du format sélectionné.

### Échange d'information pour l'amélioration de la qualité de l'image

- Cet appareil enregistre sur la bande magnétique du film des données essentielles sur la scène photographiée qui permettront au laboratoire de traitement d'optimiser la couleur ou l'exposition afin que vos photos soient le plus réussies possible.

### Impression de la date, de l'heure et du titre

- La date, l'heure et le numéro d'identification de la cassette sont imprimés au verso de vos photos, ce qui en facilite le classement et la réimpression. Par ailleurs, vous pouvez choisir un des 10 titres préprogrammés (en 6 langues) à imprimer au dos de vos photos. Consultez votre laboratoire de traitement photo pour obtenir une description complète des services offerts.

### Flash rétractable

- L'extension du flash aide à minimiser l'effet des yeux rouges sur les photos prises au flash et prévient l'obstruction du flash. Lorsque le flash est fermé, il protège à la fois l'objectif et le viseur.

### Protection contre la double exposition

- Vous n'avez plus à vous soucier de réexposer votre film par inadvertance. Votre appareil-photo lit l'indicateur de l'état du film sur la cassette de film pour empêcher une telle situation.



### Chargement instantané simple

- Le chargement instantané simple, rapide et pratiquement exempt d'erreurs élimine les rouleaux vierges ou réexposés. L'appareil fonctionne avec des Films KODAK ADVANTIX. Contrairement aux cartouches de film classique 35 mm, la cassette de film joue un rôle de contenant de transport et d'entreposage une fois le film traité.

### Indicateur de l'état du film

- Un voyant passe d'un symbole à l'autre pour indiquer l'état du film à l'intérieur de la cassette.

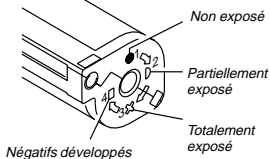

Ce symbole sur l'emballage de film vous garantit qu'il est compatible avec cet appareil-photo.



Assurez-vous que le laboratoire de traitement photo auquel vous confiez vos films affiche ce symbole; vous profiterez ainsi de toutes les caractéristiques du système APS.

## DÉMARRAGE

### Installation de la pile

Cet appareil-photo utilise une Pile au lithium KODAK KCR2 (ou l'équivalent) de 3 volts qui fournit l'alimentation nécessaire à toutes les fonctions de l'appareil.

1. Ouvrez le couvercle du compartiment de la pile (19).

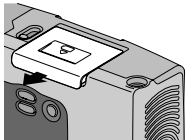

- Avant de retirer l'ancienne pile, fermez le couvre-objectif/flash.
2. Insérez la pile dans le compartiment de la façon illustrée.

3. Refermez bien le couvercle du compartiment de la pile.

- Après avoir chargé une nouvelle pile dans l'appareil, vous devez réinitialiser la date et l'heure.

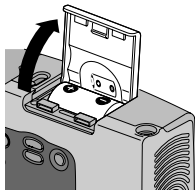

### Date et heure

Cet appareil est doté d'une horloge à quartz et d'un calendrier automatique programmé jusqu'en l'an 2040. Il emploie la bande de données magnétiques du film pour enregistrer la date et l'heure, lesquelles peuvent ensuite être imprimées au verso de vos photos par votre laboratoire de traitement photo.

### Réglage de la date

Vous avez le choix de trois formats de date : mois/jour/année, jour/mois/année et année/mois/jour.

1. Soulevez complètement le couvre-objectif/flash (2) pour relever le flash et mettre l'appareil-photo sous tension.

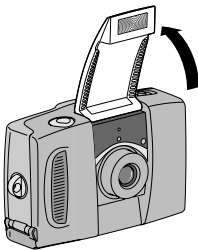

2. Appuyez de façon répétée sur le bouton MENU (13) jusqu'à ce que le « format de date » de votre choix clignote sur le panneau ACL (9).

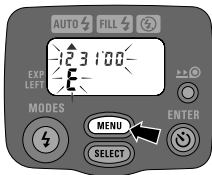

- L'affichage d'un « E » clignotant indique qu'il n'y a pas de film dans l'appareil-photo.
3. Appuyez sur SAISIE (ENTER) (14) pour choisir le format.

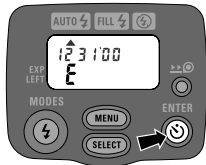

- Si l'appareil-photo est déjà réglé à ce format, vous pouvez passer outre cette étape.

4. Appuyez sur SÉLECTION (SELECT) (18) pour actionner le réglage du mois.

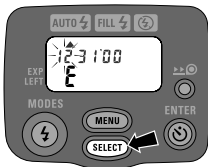

5. Appuyez de façon répétée sur le bouton SÉLECTION (SELECT) ou maintenez-le abaissé pour sélectionner le numéro du mois.
6. Appuyez sur SAISIE (ENTER) (14) pour enregistrer le mois et passer au réglage du jour.
- Appuyez de nouveau sur SAISIE (ENTER) si vous voulez mettre fin à la sélection.
7. Répétez les étapes 4 et 5 pour parachever le réglage de la date.

### Réglage de l'heure

Cet appareil-photo est doté d'une horloge qui indique l'heure sur un cycle de 12 heures et affiche l'indicateur PM.

1. Soulevez complètement le couvercle-objectif/flash (2) pour relever le flash et mettre l'appareil-photo sous tension.
2. Appuyez de façon répétée sur le bouton MENU (13) jusqu'à ce que l'heure apparaisse sur le panneau ACL (9).

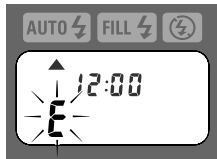

3. Appuyez sur SÉLECTION (SELECT) (18) pour actionner le réglage de l'heure.
4. Appuyez de façon répétée sur le bouton SÉLECTION (SELECT) ou maintenez-le abaissé pour sélectionner le nouveau chiffre des heures.

- Appuyez sur SAISIE (ENTER) (14) pour enregistrer l'heure et actionner le réglage des minutes.
- Répétez les étapes 3 et 4 pour parachever le réglage de l'heure.
  - Par défaut, l'appareil-photo affiche la date, mais vous pouvez voir l'heure en appuyant sur MENU.

### Fixation de la courroie

- Enfilez la plus courte des boucles de la courroie sous œillet de la courroie (8).
- Faites ensuite glisser la longue boucle de la courroie dans la petite boucle.

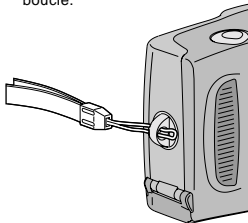

- Tirez fermement.

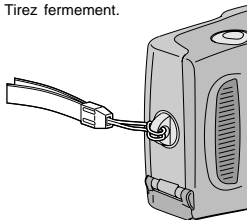

### ACTIVATEUR DE BOUTON DE COMMANDE

Utilisez le bouton du fermoir de la courroie pour activer les petits boutons de commande de l'appareil-photo.

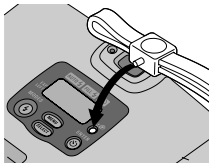

## AUTRES RENSEIGNEMENTS SUR LES PILES

### Indicateur de pile faible

Il faut remplacer la pile lorsque —

- le symbole de la pile (**34**) clignote sur le panneau ACL (**9**) *ou*
- aucun des indicateurs, à l'exception du symbole fixe de la pile, n'apparaît sur le panneau ACL et que le déclencheur (**1**) ne peut être actionné.

### Conseils au sujet des piles

- Jetez la pile conformément aux réglementations locales et nationales.
  - Ayez toujours une pile de rechange avec vous.
  - Lisez le mode d'emploi et observez les mises en garde fournies par le fabricant de la pile.
  - Gardez les piles hors de la portée des enfants.
  - N'essayez pas de démonter, de recharger ou de court-circuiter la pile, ni de l'exposer à des températures élevées ou aux flammes.
- Conservez la pile dans son emballage d'origine jusqu'à ce que vous l'utilisiez.
  - N'utilisez pas de piles rechargeables.
  - Retirez la pile de l'appareil-photo lorsque vous entreposez ce dernier pour une longue période.
  - Dans l'éventualité peu probable où le fluide de la pile entrerait en contact avec votre peau, communiquez avec le Centre d'information Kodak en santé, sécurité et environnement au (716) 722-5151 aux États-Unis. Si vous ne résidez pas aux États-Unis, communiquez avec le service de santé de votre région.
  - Dans l'éventualité peu probable où le fluide de la pile s'écoulerait à l'intérieur de l'appareil-photo, veuillez communiquer avec le Centre d'information Kodak au 1 800 465-6325 ou avec votre représentant du service à la clientèle.

## Fonctions automatiques d'économie d'énergie

### Arrêt automatique

Cet appareil-photo se met automatiquement en mode veille après plus de 2 ½ minutes d'inactivité pour préserver l'énergie de la pile. Pour réactiver l'appareil-photo, il vous suffit d'appuyer sur n'importe quel bouton de commande, à l'exception du sélecteur du format de photo, ou de fermer et de rouvrir le couvercle-objectif/flash (2). Lorsque vous n'utilisez pas l'appareil pendant une longue période, refermez complètement le couvercle-objectif/flash afin de mettre l'appareil hors tension.

## CHARGEMENT DU FILM

Vous pouvez charger le film dans l'appareil-photo, que l'appareil soit sous tension ou hors tension.

1. Renversez l'appareil-photo et déplacez le loquet du compartiment du film (17) pour ouvrir le couvercle du compartiment du film (15).

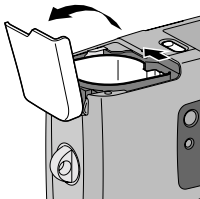

- Avec son dispositif de sécurité, le couvercle du compartiment du film ne s'ouvrira que si le compartiment est vide ou si le film est entièrement rembobiné dans la cassette.

2. Insérez **complètement** la cassette de film dans le compartiment du film (16).

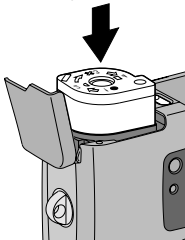

- Assurez-vous que l'indicateur de l'état du film est positionné à ● (position 1) dans le cas d'une nouvelle cassette.
  - **N'exercez pas de pression excessive pour insérer la cassette dans le compartiment du film.**
3. Refermez le couvercle du compartiment du film pour déclencher le mécanisme d'avance automatique du film.
- Le compteur de poses (35) sur le panneau ACL (9) affiche le nombre de poses restantes.

## POUR PRENDRE DES PHOTOS

Vous pouvez prendre des photos de formats classique (C), groupe/HDTV (H)\* et panoramique (P) sur la même cassette de film. Vos coûts de traitement photo seront alors basés sur les différents formats de photo utilisés avec ce film.

1. Soulevez complètement le couvre-objectif/flash (2) pour relever le flash et mettre l'appareil-photo sous tension.

- La sensibilité ISO du film apparaît brièvement sur le panneau ACL, suivi de la date.

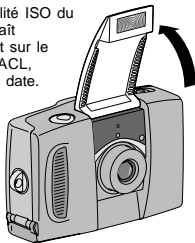

\* Les photos HDTV (télévision haute définition) présentent le même rapport hauteur/largeur que la télévision, pour des capacités d'interface CD.



2. Cadrez votre sujet en regardant dans l'oculaire du viseur (11). Pour une photo nette, placez-vous à au moins 0,4 m (1,3 pi) de votre sujet.
3. Tournez le sélecteur du format de photo (3) pour choisir le format désiré (C, H ou P). Le cadre du viseur s'ajuste pour délimiter la prise de vue sélectionnée.

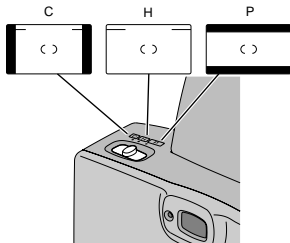

- Voir le tableau de la page 40 pour connaître les **formats de photo courants**.

4. Appuyez partiellement sur le déclencheur (1).

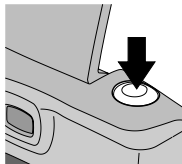

5. Lorsque le témoin du flash/appareil-photo prêt (10) passe au vert, enfoncez complètement le déclencheur pour prendre la photo.

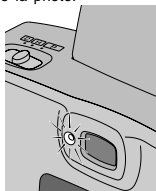

- Consultez le tableau des **témoins du flash** à la page 44.

## Formats de photo

C	H	P
Classique	Groupe (HDTV)	Panoramique
88,9 mm x 127 mm ou 102 mm x 152 mm (3,5 po x 5 po ou 4 po x 6 po)	88,9 mm x 152 mm ou 102 mm x 178 mm (3,5 po x 6 po ou 4 po x 7 po)	88,9 mm x 216 mm à 102 mm x 292,7 mm (3,5 po x 8,5 po à 4 po x 11,5 po)

**REMARQUE :** Votre laboratoire de traitement photo offre généralement des photos de formats 4 po x 6 po, 4 po x 7 po et 4 po x 11,5 po (102 x 152, 102 x 178 et 102 x 292,7 mm). Certains peuvent aussi proposer les formats 3,5 po x 5 po, 3,5 po x 6 po et 3,5 po x 8,5 po (88,9 x 127, 88,9 x 152 et 88,9 x 216 mm).

## Mémorisation de la mise au point

Cet appareil-photo effectue automatiquement la mise au point sur tout ce qui se trouve à l'intérieur du cadre de mise au point automatique de l'oculaire du viseur. Pour obtenir une photo bien nette, assurez-vous que votre sujet principal est centré dans le cadre de mise au point. Si vous désirez que le sujet principal de la photo soit à l'extérieur du cadre de mise au point, utilisez la fonction de mémorisation comme suit :

1. Centrez votre sujet principal à l'intérieur du cadre de mise au point automatique.

*Cadre de mise au point automatique*



VISEUR

2. Enfoncez partiellement le déclencheur **(1)** et **maintenez-le** en position pour mémoriser la mise au point.
3. Toujours en maintenant le déclencheur partiellement enfoncé, déplacez l'appareil jusqu'à ce que votre sujet se trouve à l'endroit voulu dans l'oculaire du viseur **(11)**.



VISEUR

4. Enfoncez complètement le déclencheur pour prendre la photo.

## Conseils pour prendre de meilleures photos

- Approchez-vous suffisamment de votre sujet pour qu'il remplisse bien le viseur, **sans toutefois vous placer à moins de 0,4 m (1,3 pi)**.
- Placez-vous au même niveau que votre sujet. Quand vous photographiez des enfants ou des animaux de compagnie, agenouillez-vous.
- Tenez votre appareil à la verticale pour mettre en valeur les sujets de forme allongée, comme les chutes d'eau, les gratte-ciel ou une personne seule.
- Donnez de la dimension à vos photos en les encadrant avec une branche d'arbre, une fenêtre ou encore avec les traverses d'une clôture.
- Placez-vous dos au soleil afin d'offrir le meilleur éclairage possible à votre sujet.
- Placez-vous de biais par rapport aux surfaces brillantes, comme les fenêtres ou les miroirs, pour éviter le reflet du flash ou des taches brillantes sur vos photos.
- Allumez toutes les lumières de la pièce et demandez à votre sujet de regarder le flash pour atténuer l'effet des yeux rouges sur les photos prises au flash. 41

## OPTIONS DE FLASH ET DE PRISE DE VUE

Outre le mode flash automatique (mode par défaut), vous pouvez choisir les modes flash d'appoint, flash désactivé, mise au point à l'infini sans flash et vue nocturne avec flash.

Appuyez de façon répétée sur le bouton **MODES (20)** pour choisir le mode flash qui convient le mieux à votre sujet et à son environnement, ou pour choisir le mode de prise de vue qui vous permet de personnaliser les réglages entièrement automatiques de votre appareil-photo.

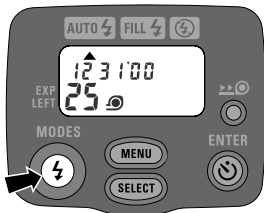

## Indicateur du flash/appareil-photo prêt

Lorsque vous enfoncez partiellement le déclencheur **(1)** et que le témoin du flash/appareil-photo prêt **(10)** passe au vert, le flash est entièrement chargé et prêt pour la photo.

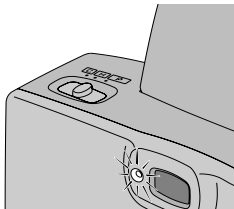

## Flash automatique **AUTO**

Dans des conditions de lumière faible, à l'extérieur dans des lieux ombragés, par temps couvert ou à l'intérieur, il vous faut utiliser un flash. Votre appareil-photo est doté d'un flash automatique qui se déclenche au besoin. Le flash rétractable contribue à minimiser l'effet des yeux rouges sur les photos prises au flash en plus de prévenir l'obstruction du flash.

## Flash d'appoint

À l'intérieur ou à l'extérieur, la lumière vive projetée sur des sujets éclairés à contre-jour peut créer des ombres marquées (en particulier sur les visages). Pour adoucir ces ombres et faire briller les yeux de vos sujets, il suffit d'utiliser le flash d'appoint.

## Flash désactivé

Lorsque vous ne voulez pas utiliser le flash, notamment à l'intérieur dans les endroits où on l'interdit ou pour saisir l'atmosphère créée par la lumière ambiante, utilisez la fonction de flash désactivé. Servez-vous d'un trépied ou placez l'appareil sur une surface stable, et utilisez un film de sensibilité élevée, la vitesse d'obturation étant vraisemblablement plus lente dans ces conditions.

## Vue nocturne

Avec ce mode, l'appareil-photo est en mesure d'équilibrer l'intensité du flash en fonction de l'éclairage existant pour vous permettre de prendre de superbes photos de gens au coucher du soleil ou en soirée. Servez-vous d'un trépied ou placez l'appareil sur une surface stable, et utilisez un film de sensibilité élevée, la vitesse d'obturation étant vraisemblablement plus lente la nuit.

## Mise au point à l'infini

Saisissez nettement des scènes éloignées à la lumière du jour, de l'extérieur ou à travers une fenêtre.

## Sélection des options de flash et de prise de vue

1. Soulevez complètement le couvercle-objectif/flash (2) pour relever le flash et mettre l'appareil-photo sous tension.
2. Gardez votre sujet à une distance convenant à la sensibilité du film chargé dans votre appareil-photo (voir la rubrique **Distance entre le sujet et le flash** à la page 44).
  - Ne prenez pas de photos au-delà de la distance maximale indiquée, auquel cas vos photos seront sombres.
3. Appuyez de façon répétée sur le bouton **MODES (20)** jusqu'à ce que la flèche de sélection du mode (26) pointe vers l'indicateur de flash automatique (23), l'indicateur de flash d'appoint (24) ou l'indicateur de flash désactivé (25), ou jusqu'à ce que l'indicateur de mise au point à l'infini (28) ou l'indicateur de vue nocturne (29) apparaisse sur le panneau **ACL (9)**

4. Cadrez bien votre sujet dans l'oculaire du viseur (11).
5. Enfoncez partiellement le déclencheur (1). Lorsque le témoin du flash/appareil-photo prêt (10) passe au vert, appuyez complètement sur le déclencheur pour prendre la photo.

---

La sélection des modes de flash, de mise au point et de vue nocturne à l'infini demeurent sélectionnés une fois la photo prise. Pour annuler la sélection, appuyez sur **MODES** pour sélectionner une autre option, ou fermez puis rouvrez le couvercle/objectif/flash pour revenir automatiquement au réglage par défaut.

---

## Témoins du flash

Indicateur	Situation
Vert	<ul style="list-style-type: none"><li>Le flash est entièrement chargé.</li></ul>
Rouge	<ul style="list-style-type: none"><li>Le sujet est à moins de 0,4 m (1,3 pi) de l'appareil.</li></ul>
Rouge clignotant	<ul style="list-style-type: none"><li>Le flash n'est pas complètement chargé</li><li>L'appareil-photo bouge.</li></ul>

- Voir le tableau **DÉPANNAGE** pour de plus amples renseignements.

## Distance entre le sujet et le flash

Sensibilité ISO du film	Distance flash-sujet
50	0,4 m à 2,7 m (1,3 pi à 9 pi)
100	0,4 m à 4,0 m (1,3 pi à 13 pi)
200	0,4 m à 5,5 m (1,3 pi à 18 pi)
400	0,4 m à 7,9 m (1,3 pi à 26 pi)
800	0,4 m à 11 m (1,3 pi à 36 pi)
1600	0,4 m à 15,8 m (1,3 pi à 52 pi)

## UTILISATION DU RETARDATEUR



Utilisez ce mode si vous souhaitez vous inclure dans la photo.

1. Utilisez l'écrou du trépied (21) pour fixer l'appareil-photo sur un trépied, ou placez l'appareil sur une surface stable.
2. Soulevez complètement le couvre-objectif/flash (2) pour relever le flash et mettre l'appareil-photo sous tension.
3. Appuyez sur SAISIE (ENTER) (14).



- L'indicateur du retardateur (31) apparaît sur le panneau ACL (9).

4. Regardez dans l'oculaire du viseur (11) pour composer la photo, et prévoyez de la place pour vous.
5. Appuyez sur le déclencheur (1).
6. Prenez place rapidement en vous assurant de voir le témoin du retardateur (4).
  - Le témoin du retardateur situé sur le devant de l'appareil clignote pendant environ 10 secondes avant que la photo soit prise.
  - Pour annuler le retardateur avant que s'actionne le déclencheur, appuyez deux fois sur le bouton SAISIE ou refermez le couvre-objectif/flash.
  - Le retardateur se désactive automatiquement une fois le déclencheur actionné.

## RÉGLAGE DU TITRE ET DE LA LANGUE



Avant de prendre une photo, vous pouvez sélectionner un titre de photo parmi les 10 titres préprogrammés ainsi que la langue d'usage (6 choix offerts). Le titre choisi est enregistré sur la bande magnétique de données du film, puis imprimé au dos des photos par les laboratoires certifiés APS.



1. Appuyez et maintenez enfoncé le bouton MENU (13) jusqu'à ce que l'indicateur de titre (32) apparaisse sur le panneau ACL (9).

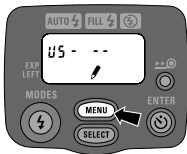

2. Appuyez sur SÉLECTION (SELECT) (18).

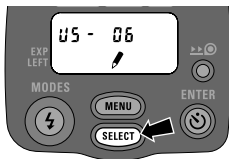

- L'indicateur de titre et le code de titre « \_ \_ » (aucun titre) clignotent.
3. Appuyez de façon répétée sur le bouton SÉLECTION (SELECT) ou maintenez-le enfoncé pour sélectionner un numéro de titre. Consultez la **Liste de titres** à la page 47.
  4. Appuyez sur SAISIE (ENTER) (14) pour enregistrer le titre et passer au réglage de la langue.
    - Le code de langue « US » et l'indicateur de titre clignotent.
  5. Appuyez de façon répétée sur le bouton SÉLECTION (SELECT) pour sélectionner un code de langue. Consultez la **Liste de langues** à la page 47.



6. Appuyez sur SAISIE (ENTER) pour enregistrer la langue et terminer la sélection.

- La langue et le titre de la photo demeurent sélectionnés une fois la photo prise.
- Pour annuler le titre choisi pour les photos subséquentes, suivez les étapes 1 à 3, en indiquant toutefois « \_ \_ » (aucun titre) ou un autre titre à l'étape 3.

### Liste de titres

Le tableau qui suit indique les numéros associés aux titres enregistrés dans l'appareil-photo.

Numéro du titre	Titre
01	Anniversaire
02	Vacances
03	Mariage
04	Remise des diplômes
05	Félicitations
06	Noël
07	Festival
08	Je t'aime
09	Célébrations
10	Famille
_ _	Aucun titre

### Liste de langues

Code de langue	Langue
US	Anglais (États-Unis)
En9	Anglais (Grande-Bretagne)
FrA	Français
ESP	Espagnol
dEU	Allemand
JP	Katakana

## RETRAIT DU FILM

### Rembobinage automatique

Une fois la dernière photo prise, l'appareil-photo rebobine automatiquement le film dans la cassette.

**1. Attendez que le film soit complètement rebobiné dans la cassette et que le moteur de l'appareil-photo s'arrête.**

- Lorsque le moteur s'arrête, le compteur de poses (35) indique « 0 ».

**2. Faites pivoter le loquet du compartiment du film (17) pour ouvrir le couvercle du compartiment du film (15).**

**3. Retirez la cassette de film de l'appareil-photo, puis rechargez ce dernier avec une nouvelle cassette de Film KODAK ADVANTIX.**

- L'indicateur de l'état du film d'une cassette de film entièrement exposé est vis-à-vis de **X** (position 3), et le compteur de poses affiche « E ».

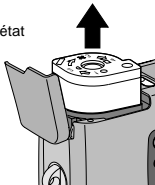

### Rembobinage manuel

Si vous ne souhaitez pas prendre toutes les photos du film, vous pouvez activer manuellement le dispositif de rebobinage automatique.

- 1. Appuyez légèrement sur le bouton de rebobinage (12) à l'aide de l'activateur de bouton de commande (sur la courroie) pour activer la fonction de rebobinage automatique du film.**

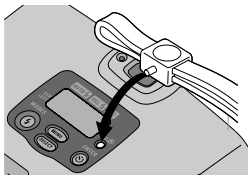

- 2. Voir les étapes 1 à 3 de la rubrique Rembobinage automatique.**

**REMARQUE :** Vous ne pouvez recharger un film partiellement exposé dans cet appareil-photo pour poursuivre la prise de photos.

## ENTRETIEN DE VOTRE APPAREIL-PHOTO

- Protégez votre appareil-photo de la poussière, de l'humidité, des chocs et de la chaleur excessive.

**ATTENTION** : N'utilisez pas de solvants ni de produits rugueux ou abrasifs pour nettoyer le boîtier de l'appareil-photo.

- Si l'objectif est sale, placez-le devant votre bouche, puis expirez légèrement pour former une légère buée; nettoyez ensuite à l'aide d'un linge doux, sans charpie, ou d'un tissu nettoyant pour objectif. N'essayez jamais un objectif à sec.

**ATTENTION** : N'utilisez que des solvants ou produits spécialement conçus pour nettoyer les objectifs d'appareil-photo. N'utilisez pas de tissus traités chimiquement et destinés au nettoyage des verres de lunettes.

- Retirez la pile lorsque vous entreposez l'appareil-photo pour une longue période.

**ATTENTION** : Pour prévenir tout dommage ou choc électrique, n'essayez pas de désassembler ni de réparer vous-même l'appareil-photo ou le flash.

## DÉPANNAGE

Problème	Cause probable	Solution
L'appareil-photo ne fonctionne pas.	La pile est faible, épuisée, manquante ou mal installée.	Remplacez ou réinstallez la pile.
	Le couvre-objectif/flash est fermé.	Ouvrez le couvre-objectif/flash.
Le film n'avance pas ou ne se rembobine pas.	La pile est faible, épuisée, manquante ou mal installée.	Remplacez ou réinstallez la pile.
Le panneau ACL est vierge.	La pile est faible, épuisée, manquante ou mal installée.	Remplacez ou réinstallez la pile.
	L'appareil-photo est en mode veille.	Voir la rubrique <b>Arrêt automatique</b> à la page 37.
	Le couvre-objectif/flash est fermé.	Ouvrez le couvre-objectif/flash.
Le déclencheur fonctionne pas.	Le couvre-objectif/flash est fermé.	Ouvrez le couvre-objectif/ne flash.
Le témoin du flash/appareil-photo prêt clignote en rouge.	Le flash n'est pas entièrement chargé.	Attendez que le témoin du flash passe au vert.
	L'éclairage est insuffisant.	Utilisez le flash d'appoint et recomposez la photo.
	L'appareil-photo bouge.	Tenez l'appareil-photo fermement.
Le témoin du flash/appareil-photo prêt est rouge et le déclencheur est verrouillé.	Le sujet est situé entre 25,4 cm (10 po) et 35,6 cm (14 po) de l'appareil-photo.	Reculez-vous et recomposez la photo.

Problème	Cause probable	Solution
L'indicateur de la présence d'un film clignote sur le panneau ACL	Le film chargé dans l'appareil est exposé (X), partiellement exposé (◐) ou traité (■)	Ne chargez que des films non exposés (●) dans l'appareil.
La porte du compartiment du film ne s'ouvre pas.	Une cassette de film est chargée dans le compartiment du film.	Appuyez sur le bouton de rembobinage manuel (voir la rubrique <b>Rembobinage manuel</b> à la page 48) ou poursuivez la prise de photos.

## CARACTÉRISTIQUES

<b>Type de film :</b>	Film KODAK ADVANTIX pour photos couleur ou noir et blanc
<b>Objectif :</b>	Objectif KODAK EKTANAR motorisé à mise au point automatique, 28 mm, f/3,5, à lentilles de verre
<b>Système de mise au point :</b>	Système de mise au point active, 130 zones
<b>Zone de mise au point :</b>	0,4 m (1,3 pi) à l'infini
<b>Viseur :</b>	Image réelle avec affichage des formats C, H et P
<b>Sensibilité de film :</b>	Films pour photos couleur ou noir et blanc DXIX 50 à 1600 ISO
<b>Flash :</b>	Flash KODAK SENSALITE <sup>MC</sup> intégré
<b>Portée du flash (200 ISO) :</b>	0,4 m à 5,5 m (1,3 pi à 18 pi)
<b>Ouverture :</b>	f/3,5 à f/11
<b>Obturbateur :</b>	Programmé, pleine ouverture de 1/4 à 1/500 seconde
<b>Alimentation :</b>	Principale : 1 Pile au lithium KODAK KCR2 (ou l'équivalent) de 3 volts
<b>Dimensions :</b>	91,8 mm x 60,9 mm x 33,8 mm (3,6 po x 2,4 po x 1,3 po)
<b>Poids :</b>	118 g (4,2 oz) sans pile ni film

Kodak, Advantix, Ektanar, Sensalite et les symboles et logo Advanced Photo System sont des marques de commerce.